

EW8F2848IB



ZH 洗衣机

用户手册

內容

1. 安全資訊.....	3
2. 安全說明.....	4
3. 安裝.....	5
4. 產品說明.....	8
5. 控制面板.....	8
6. 旋鈕及按鈕.....	11
7. 程序.....	13
8. 設定.....	17
9. 第一次使用前.....	17
10. 日常使用.....	18
11. 提示與訣竅.....	21
12. 保養與清潔.....	22
13. 疑難排解.....	26
14. 技術數據.....	29
15. 配件.....	30
16. 速查指南.....	31

以客為尊

感謝您選購 Electrolux 產品。您選擇的這項產品，融合了數十年的專業經驗與創新特色。本產品兼具精巧與時髦的特點，採用以客為尊的設計理念。因此無論您何時使用，保證您都能獲得絕佳的效果。

歡迎使用 Electrolux 產品。

造訪我們的網站以獲取：



取得使用建議、手冊、檢修工具、服務資訊：

www.electrolux.com/webselfservice



登錄您的產品以獲得較佳的服務：

www.registerelectrolux.com



購買本機的配件、耗材和原廠備用零件：

www.electrolux.com/shop

客戶關懷與服務

建議您使用原廠零配件。

與「授權服務中心」聯絡時，請確保您已備妥下列資料：型號、PNC、序號。

您可在銘牌上找到該資訊。

 警告 / 注意 - 安全資訊

 一般資訊和提示

 環境資訊

如有更改恕不另行通知

1. ⚠ 安全資訊

請務必依據提供的指示操作本機，否則會發生安全事件。請在安裝和使用本機之前，仔細閱讀所提供的指示。對於安裝和使用錯誤所造成的人身傷害或損害，製造商概不負責。務必將說明書擺放在安全可觸及的地方，以便將來參考。

1.1 青少年和易受傷者的安全

- 未滿 8 歲的青少年不得使用本機。8 歲 (含) 以上之青少年、身體官能或心智能力衰退者，或是經驗與使用知識缺乏者，在負責其安全的人員在旁看護或指示本機的使用方法，並讓他們了解可能之危險的情況下，方可使用本機。
- 除非監護人持續在旁監看，否則青少年、身體官能或心智能力衰退者應遠離本機。
- 請勿讓青少年將本機當成玩具。
- 將洗衣劑放在青少年不易觸及的地方。
- 打開機門時，請讓青少年和寵物遠離這部洗碗機。
- 體格、感官或精神能力不健全，或者是缺少經驗和知識的青少年和人士不得清潔和維護本機。

1.2 一般安全須知

- 本機僅供一般家庭使用。
- 請勿變更本機的規格。
- 勿超過 8 公斤的衣物量上限 (參閱「程序表」章節)。
- 插座連接處進水點的操作水壓必須介於 0.5 巴 (0.05 兆帕) 和 8 巴 (0.8 兆帕)。
- 底座的通風開口絕對不能被地毯、地墊或任何地板的遮蓋物堵塞。
- 請使用隨附的新軟管組件，或是「授權服務中心」所提供的新軟管組件來連接本機和主水管。
- 嚴禁重覆使用老舊的軟管組件。
- 如果主電源線已損壞，則必須由製造商、其維修代理商或類似的合格人員更換，以避免發生觸電危險。
- 在進行任何保養前，請先停止本機，並從電源插座將電源插頭拔下。
- 請勿使用高壓噴霧和/或蒸氣清潔機器。

- 以濕布清潔本機。僅限使用中性和清潔劑。請勿使用研磨性產品、研磨性清潔抹布、溶劑或金屬物體。
- 若要將滾筒乾衣機疊置於洗衣機上方，請確保使用 ELECTROLUX 所認可的正確疊置套裝工具 (如需詳細資訊，請參閱「配件 - 疊置套裝工具」一章)。

2. 安全說明

2.1 安裝



安裝必須符合相關國家規範。

- 拆除所有包裝和搬運用螺栓，包含具有塑膠套筒的橡膠刷。
- 將搬運用螺栓存放在安全的場所。將來如果要移動本機，必須將滾筒上鎖以避免內部損傷。
- 移動本機時務必小心，因為器具很重。請務必使用安全手套，並穿上有包覆性的鞋子。
- 請按照本機隨附的安裝指示進行安裝。
- 本機若受損，請勿安裝或使用。
- 請勿在溫度低於 0°C，或在會暴露於風雨的環境中安裝或使用本機。
- 安裝本機的地面必須是平穩、防熱且乾淨的。
- 務必讓本機與地板間可流通空氣。
- 將本機安裝至固定位置後，請利用水平儀檢查其是否保持水平狀態。如果不是，請視情況將機腳予以調整。
- 請勿將本機直接安裝在地板排水系統上。
- 請勿對本機使用噴灑水分，而且不要讓本機暴露在過量濕度中。
- 請勿將本機安裝在機門無法完全打開的位置。
- 請勿將關閉容器置於本機下方以承接可能的漏水。請與「授權服務中心」聯絡，確認哪些是可以使用的配件。

2.2 電氣連接



警告!
可能會導致火災和觸電危險。

- 本機必須接地。
- 一律使用已正確安裝的防震插座。
- 確定銘牌上的參數與主電源電功率額定值相容。
- 請勿使用多插頭轉接插座和延長線。

- 請確認本機的電源插頭和電線不會遭到損壞。若需要更換電源線，應該交由我們的授權服務中心執行。
- 只有在安裝結束時才能將電源插頭接上電源插座。請確認於安裝之後，電源插頭位於伸手可及之處。
- 如果雙手潮濕，請勿接觸電源線或電源插座。
- 請勿以拉扯電源線的方式拔掉本機電源線。請一律從電源插頭處拔下。
- 本機配有 13 安培的電源插頭。如果必須更換電源插頭的保險絲，請使用 13 安培 ASTA (BS 1362) 的保險絲。

2.3 水源連接

- 切勿損壞水管。
- 將本機連上全新管線、久未使用會進行維修的管線，或裝配新裝置 (水表等) 之前，請讓水完全流乾與潔淨。
- 確保使用本機期間和初次使用之後沒有明顯的漏水問題。
- 若進水軟管太過短，請勿使用延長管和授權服務中心聯絡更換進水軟管。
- 拆除本機包裝時，可看見水從排水軟管流出。這是因為已在原廠對本機進行水流測試。
- 排水軟管最多可延長至 400 公分。授權通知服務中心更換其他排水軟管與延長軟管。
- 請確認於安裝之後，水龍頭位於伸手可及之處。

2.4 使用方式



警告!
受傷、觸電、失火、燙傷或對本機造成損壞的風險。

- 請遵守洗衣劑包裝的安全說明。
- 請勿將燃產品或沾染可燃產品的物品放在本機內部、附近或上方。
- 請勿清洗因為油脂或任何其他油膩物質而嚴重髒污的衣物。這可能毀損洗

衣機的橡膠零件。先用手預先清洗衣物，然後再將之放入洗衣機。

- 洗衣程序運作時切勿碰觸機門玻璃。玻璃可能極高溫。
- 請確定已取下要洗衣物上的所有金屬物件。

- 拔除本機的主電源線和水源。
- 剪斷本機附近的主電源線並丟棄。
- 移除機門門門，以防止兒童或寵物被關在滾筒內。
- 丟棄本機時，需依據當地廢棄電氣與電子設備 (WEEE) 的棄置規定。

2.5 服務中心

- 聯絡「授權服務中心」以修復本機。
- 請只使用原廠備用零件。

2.6 廢棄處理



警告!
受傷或窒息的風險。

3. 安裝



警告!
請參閱「安全性」一章。

3.1 拆除包裝

1. 卸除外部薄膜。如有必要可使用美工刀。

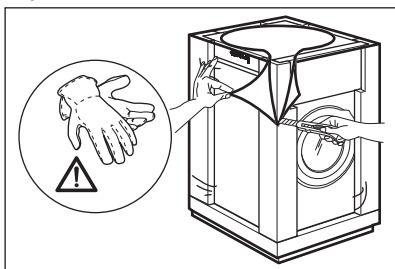

2. 移除紙盒頂端和聚苯乙烯包裝材料。

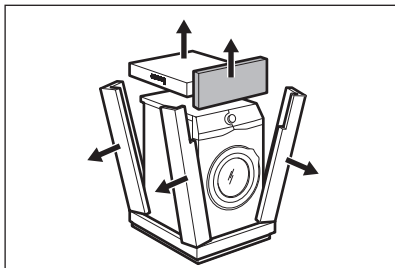

3. 打開機門。將所有衣物自滾筒內取出。

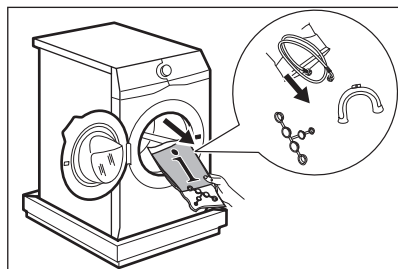

4. 在本機下方放置其中一個聚苯乙烯包裝元件於地板上。小心地將本機的後背放置在地上。

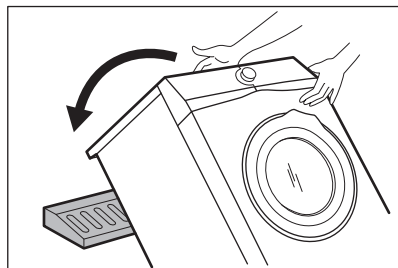

5. 拆除底部聚苯乙烯保護膜將本機重新放回直立位置。

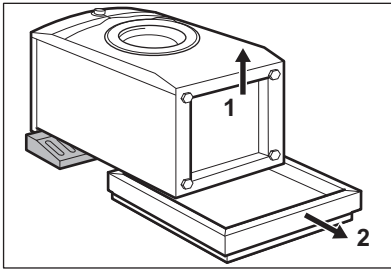

6. 取下電源線和排水軟管。

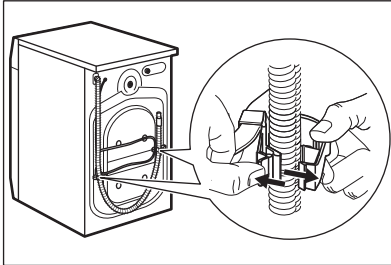

- i** 可看見水從排水軟管流出。這是因為洗衣機已在原廠進行過測試。

7. 拆下三顆運輸用螺栓，然後拉出塑料墊片。

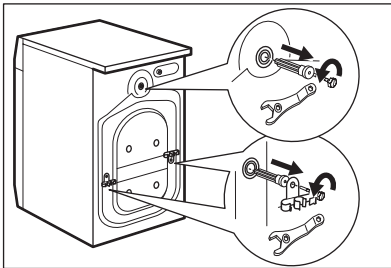

8. 將使用者手冊包中隨附的橡膠蓋放入孔洞中。

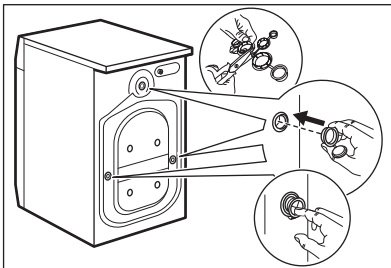

- i** 建議您保存包裝及搬運螺絲以便於運輸本機。

3.2 安裝資訊

定位與平衡調節

正確調整本機，以防止本機在運行時發生振動、噪音和移動。

1. 在平坦的硬地板上安裝本機。本機必須調平且保持穩定。確保本機不接觸牆壁或其他設備，並且本機下方有空氣循環。
2. 鬆開或鎖緊機腳以調整高度。所有的機腳必須牢牢地靠在地板上。



警告!

請勿將紙盒、木材或同質材料放在本機機腳下方，以調整高度。

進水軟管



警告

確認軟管沒有任何損傷，接頭處沒有任何洩漏。若進水軟管太過短，請勿使用延長管。請聯絡服務中心更換進水軟管。

1. 將進水軟管連接到本機背面。

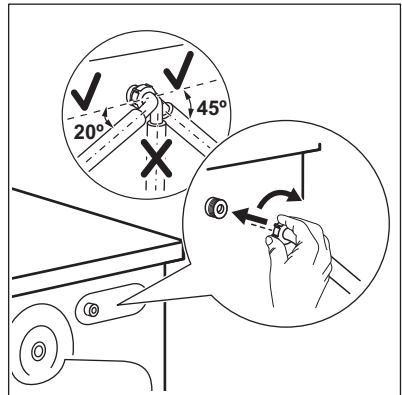

2. 依據水龍頭的位置，將之放在左側或右側。確定進水軟管不是位於垂直位置。
3. 如有需要，鬆開環形螺帽以將其固定在正確位置。
4. 使用 3/4 吋管線將進水軟管連接至冷水龍頭。

排水

排水軟管高度必須在 60 公分以上、100 公分以下。

- i** 排水軟管最多可延長至 400 公分。授權通知服務中心更換其他排水軟管與延長軟管。

可透過不同方法連接排水軟管：

1. 將排水軟管彎成 U 型，然後將之圍繞塑膠軟管導軌。

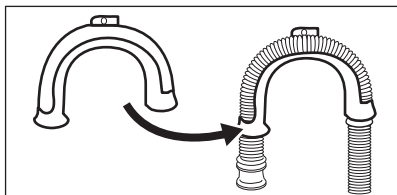

2. 在水槽邊緣處 - 將導軌固定在水龍頭或牆壁。

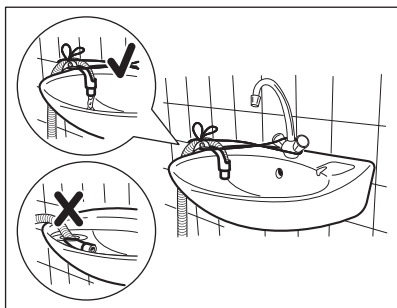

- i** 當本機排水且排水軟管末端未浸入水中時，確保塑料導軌不能移動。這可能導致髒水回流至本機。

3. 如果排水軟管的末端看起來像這樣 (請參閱圖片)，您可以直接將此插入儲水塔。

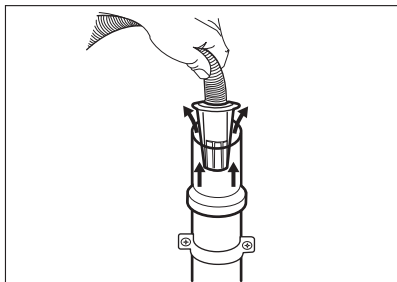

4. 若要將管道固定在通氣孔 - 將排水軟管直接插入排水管道中。請參閱圖例。

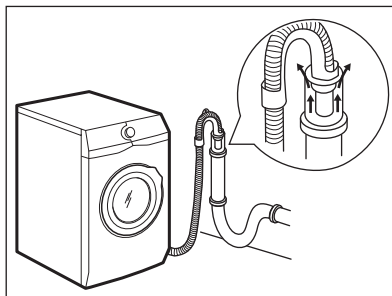

- i** 排水軟管的末端必須保持通風，即排水管道的內徑 (最小 38 公釐 - 最小 1.5 吋) 必須大於排水軟管的外徑。

5. 如果沒有橡膠軟管導軌，則連接至排水龍頭 - 將排水軟管放入排水龍頭中，然後用扣夾鎖緊。請參閱圖例。

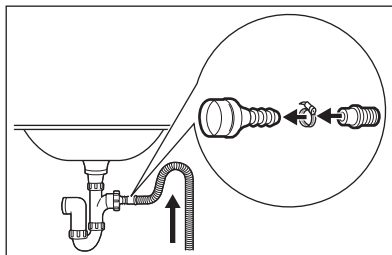

請確定排水軟管形成環路，以避免塵粒從水槽進入本機。

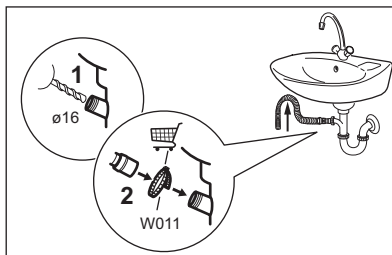

將排水軟管連接到排水龍頭上，並以扣夾固定。請確定排水軟管形成環路，以避免塵粒從水槽進入本機。

6. 將軟管直接放入房間牆壁內部的排水軟管，並以扣夾固定。

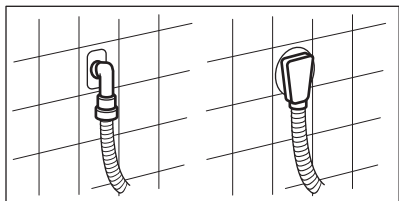

4. 產品說明

4.1 本機概述

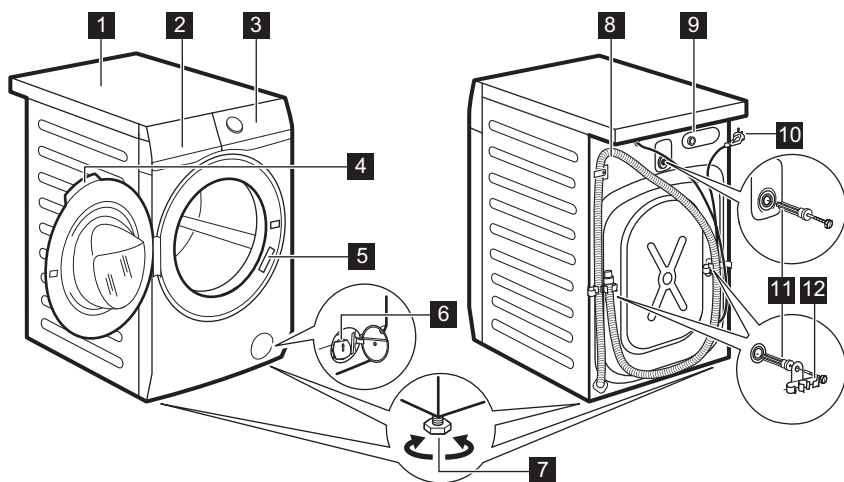

- 1 操作台
- 2 洗衣劑分配器
- 3 控制板
- 4 機門手把
- 5 銘牌
- 6 排水泵過濾器
- 7 調整本機高度的機腳

- 8 排水軟管
- 9 進水軟管連接
- 10 電源線
- 11 搬運用螺栓
- 12 軟管支撐

5. 控制面板

5.1 特殊功能

全新的洗衣機符合低水量、耗電量和洗衣劑使用量且兼顧布料處理之有效衣物處理的所有現代要求。

- 由於新的 **Cashmere** 和 **FreshScent** 蒸氣程序，**FreshScent** 系統為衣物恢復原狀提供完美的解決方案，即使是最纖細的衣物，亦無需洗滌。使用

ELECTROLUX 專門開發的清香型香水，為去除異味和防皺操作增添一絲「剛洗過」衣物的愉悅感。

- **UltraCare** 技術設計為在不同預先混合階段中保護布料纖維，因為其可先溶解洗衣劑，然後在水中溶解布料軟化劑，然後再分配到衣物中。所以可接觸和處理所有布料。

- 蒸氣是快速且簡單讓衣物恢復原狀的方法。溫和的蒸氣程序可除去乾燥布料的氣味並減少起皺現象，所以就不需要過度熨燙。
Plus Steam 選項，每個程序都會以溫和蒸氣結束，因為這可讓布料放鬆並減少布料起皺現象。熨燙起來更輕鬆！
- 有了 **Soft Plus** 選項之後，布料軟化劑會均勻散佈在衣物中，而且會深度滲透到布料纖維中，實現完美的柔軟度。
- SensiCare System** 偵測到衣物量，而且會在 30 秒內定義程序持續時間。洗衣程序設計旨在讓衣物量和布料類型不需要耗費必要以外的更多時間、能源和水。

5.2 控制面板說明

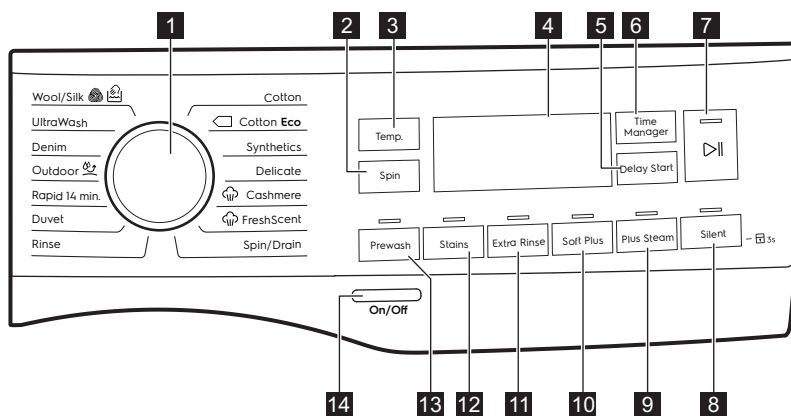

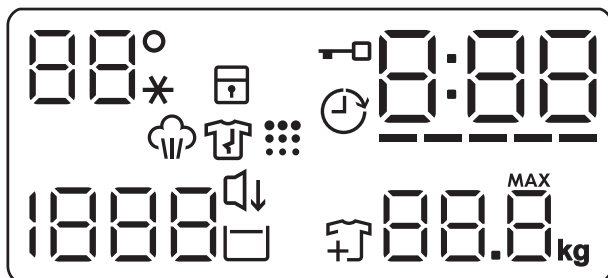

- | | |
|----------------------|----------------------|
| 1 程序選擇旋鈕 | 9 Plus Steam 觸控式按鈕 |
| 2 Spin 觸控式按鈕 | 10 Soft Plus 觸控式按鈕 |
| 3 Temp. 觸控式按鈕 | 11 Extra Rinse 觸控式按鈕 |
| 4 顯示項目 | 12 Stains 觸控式按鈕 |
| 5 Delay Start 觸控式按鈕 | 13 Prewash 觸控式按鈕 |
| 6 Time Manager 觸控式按鈕 | 14 On/Off 按壓按鈕 |
| 7 開始 暫停 ▷ 觸控式按鈕 | |
| 8 Silent 觸控式按鈕 | |

5.3 顯示項目



88°*	溫度區域： 88° 溫度指示燈。 --* 冷水指示燈。
	兒童鎖指示燈。
	門鎖指示燈。
	延遲開始指示燈。
000	數位指示燈會顯示： <ul style="list-style-type: none"> • 程序持續期間 (例如, 240)。 • 延遲時間 (例如, 2h)。 • 程序結束時 (000)。 • 警告代碼 (例如, E20)。 • 錯誤指示燈 (- - -)。
-----	Time Manager 指示燈。
	UltraCare 指示燈。
	蒸氣階段指示燈。
	防皺階段指示燈。
	滾筒清潔指示燈。此為執行滾筒清潔的建議。
1888	脫水區域： 脫水轉速指示燈。 - - - 免脫水指示燈。已停用脫水階段。
	Silent 指示燈。

	延遲過水指示燈。
	加入衣服指示燈。此指示燈在洗滌階段開始時亮起，此時仍可暫停本機並添加更多衣物。
	最大衣物量指示燈（請參閱「SensiCare System 衣物量偵測」一段）。 MAX 當洗衣衣物超過所選擇程序的最大宣稱衣物量時，指示燈就會閃爍。

6. 旋鈕及按鈕

6.1 介紹

-  並非所有洗衣程序都能使用選項/功能。檢查「程序表」的選項/功能及洗衣程序之間的相容性。選項/功能可能彼此排除，在此情況下，本機不允許您設定不相容的選項/功能。

6.2 On/Off

按下此按鈕數秒以啟用或停用本機。開啟或關閉本機時，會發出兩個不同聲響。

由於待機功能會在數分鐘後自動停用本機以減少耗電量，所以您必須再次啟用本機。

如需更多詳細資料，請參閱「日常使用」一章的「待機」段落。

6.3 Temp.

選擇洗衣程序時，設備將自動建議一個預設溫度。

重複觸碰此按鈕，直到需要的溫度值顯示在顯示器上為止。

顯示器顯示指示燈  時，本機並不會將水加熱。

6.4 Spin

設定程序時，本機會自動設定允許的脫水速度上限，程序 Denim 除外。藉由此功能，您可以降低預設的脫水轉速。

重複觸碰此按鈕以：

- 降低脫水轉速。顯示器僅會顯示所設定程序可用的脫水轉速。

- 額外脫水選項免脫水 。設定此特別功能可停用所有脫水階段。

顯示器會顯示指示燈 。本機執行所選洗滌程序的唯一排水階段。為

織細衣物設定此特別功能。過水階段的某些洗衣程序使用較多的水量。

- 啟動延遲過水  選項。
不會執行最終脫水。最後一次脫水的水並未排出，以防止布料起皺。滾筒內有水時，洗衣程序會結束。

 指示燈仍然亮起。機門會保持鎖定狀態，滾筒會定期轉動以減少起皺現象。您必須將水排乾，才能解鎖機門。

如果您觸碰開始暫停  按鈕，本機會執行脫水階段和排出水分。

-  本機會在大約 18 小時後自動清空水分。

6.5 Prewash

藉由此特別功能，您可以將預洗階段加入洗衣程序中。

觸碰按鈕以上的對應指示燈會亮起。

- 在洗衣階段之前，使用此選項，在 30 °C 時加入預洗階段。
建議針對嚴重髒污之衣物使用此選項，特別是包含沙土、灰塵、泥巴和其他固態微粒時。

-  此選項會增加程序持續時間。

6.6 Stains

觸碰此按鈕以在程序中加入污漬階段。

觸碰按鈕以上的對應指示燈會亮起。

對於附有難清除污漬的衣物，請使用此選項。

當您設定此選項時，請將去污劑放入盛載格  中。

去污劑會預先混合並加熱清潔劑，以提升其成效。

i 此選項會增加程序持續時間。當溫度低於 40°C，將無法使用此選項。

6.7 永久 Extra Rinse

使用此選項，您可以依據選取的洗衣程序新增一些脫水作業。

針對會對清潔劑殘留物有過敏現象和有敏感性皮膚的人使用此選項。

i 此選項會增加程序持續時間。

觸控式按鈕上方的對應指示燈會亮起，而且在此選項遭到停用之前，在下一個程序期間都會保持永久開啟的狀態。

6.8 永久 Soft Plus

設定此選項，以最佳化布料柔軟劑分佈並改善布料柔軟度。

使用布料柔軟劑時建議使用。

i 此選項會增加程序持續時間。

觸控式按鈕上方的對應指示燈會亮起，而且在此選項遭到停用之前，在下一個程序期間都會保持永久開啟的狀態。

6.9 Plus Steam



在洗衣程序結束之後，此選項在簡短的防皺階段之後新增蒸氣階段。

蒸氣階段會減少布料起皺現象並加快布料熨燙速度。

觸碰按鈕以上的對應指示燈會亮起。

指示燈  在蒸氣階段期間會恆亮。

i 此選項可增加程序持續時間。

程序停止時，顯示器會顯示 ，指示燈  會熄滅且指示燈  會恆亮。滾筒會執行平順行動大約 30 秒，發揮蒸氣的功效。觸碰任何按鈕，防皺行動便會停止，機門就會解鎖。

i 少量衣物有助於發揮更佳效果。

6.10 Silent

觸碰此按鈕以啟用-停用選項 **Silent**。

會取消期間和最終的脫水階段，而且程序結束時，滾筒內會有水。這有助於減少起皺現象。

顯示器會顯示指示燈 。機門仍舊鎖著。滾筒會定期轉動以減少起皺現象。您必須將水排乾，才能解鎖機門。

程序非常安靜，因此非常適合在晚間使用，而且此時電費也較為便宜。在某些程序中，過水時用水較多。

如果您觸碰開始暫停  按鈕，本機只會執行脫水階段。

i 本機會在大約 18 小時候自動清空水分。

6.11 Delay Start

使用此選項，您可將程序的開始時間延遲到更方便的時間。

重複按下按鈕以設定所需的延遲。時間按 1 小時的幅度逐步增加至最多 20 小時。

顯示器會顯示指示燈  與選取的延遲時間。觸碰開始暫停  按鈕後，本機開始倒計時，機門被鎖定。

6.12 Time Manager

使用此選項，您可以根據洗衣量大小和髒污程度縮短程序持續時間。

當設定了清洗程序，顯示器會顯示預設續時間和 ----- 虛線。

觸碰 Time Manager 按鈕以根據需要縮短程序持續時間。顯示器將顯示新的程序持續時間，並且大量虛線相應減少：

----- 適合裝滿髒污程度一般的衣物。

---- 快速程序，適合裝滿髒污程度一般的衣物。

--- 極快程序，適合較少髒污程度低的衣物（建議最多半衣物量）。

- 最短的程序，適合梳理少量衣物。

僅能在表內的程序中使用 Time Manager。

指示燈	Coton	Coton Eco	Synthetics
----- 1)	■	■	■
----	■	■	■
---	■	■	■
--	■	■	■
-	■	■	■

1) 所有程序的預設持續時間。

Time Manager 蒸氣程序

設定蒸氣程序時，此按鈕允許選擇三個蒸氣級別，並相應減少程序持續時間：

- --- : 最大。
- -- : 中等。
- - : 最小。



在某些機器中，程序持續時間會減少而不顯示任何虛線。







6.13 開始 暫停





觸碰 開始 暫停  按鈕以開始、暫停本機或中斷執行中的程序。

7. 程序

7.1 程序表

程序 預設溫度 溫度範圍	參考脫水 轉速 脫水轉速 範圍	最大衣 物量	程序說明 (衣物類型和髒污程度)
洗衣程序			
Coton 40 °C 90 °C - 冷洗	1400 rpm (1400- 400 rpm)	8 kg	白色及有色棉質。一般、重度和輕度髒污。
 Coton Eco ¹⁾ 40 °C 60 °C - 40 °C	1400 rpm (1400- 400 rpm)	8 kg	白色及不易褪色棉質。一般髒污。耗電量減少，且清洗程序的時間延長，以確保理想的清洗結果。
Synthetics 40 °C 60 °C - 冷洗	1200 rpm (1200- 400 rpm)	3 kg	合成纖維衣物或混合布料衣物。一般髒污。
Delicate 40 °C 40 °C - 冷洗	1200 rpm (1200- 400 rpm)	3 kg	質地纖細的衣物，如丙烯酸纖維、纖維膠及混合纖維需要溫和清洗。一般髒污。

程序 預設溫度 溫度範圍	參考脫水 轉速 脫水轉速 範圍	最大衣 物量	程序說明 (衣物類型和髒污程度)
<p>使用 FreshScent 系統進行蒸氣程序 </p> <p>蒸氣洗衣程序可用於減少皺摺和氣味²⁾ (避免洗滌) 的衣物上特別強烈的氣味。布料纖維放鬆，然後熨燙就變得很輕鬆了。程序完成時，迅速將衣物自滾筒內取出³⁾。蒸氣洗衣程序並不會進行任何衛生程序。請勿對下列類型的衣物設定蒸氣程序：</p> <ul style="list-style-type: none"> • 不適合滾筒乾衣機的物品。 • 具有「僅適合乾洗」的衣物。 <p>ELECTROLUX 香水。如果您使用這個特殊溫和香水，衣物在剛洗完時會散發香味：將單劑瓶倒入盛載格⁸⁾，然後開始蒸氣程序即可。處理較少衣物量時減少香水用量。透過 Time Manager 按鈕，您可以在處理標記為低溫洗滌的衣物時縮短程序持續時間。</p> <p>請勿：</p> <ul style="list-style-type: none"> • 烘乾用香水處理過的衣物。香味會消失。 • 出於與此處所述之外目的使用香水。 • 在新衣物上使用香水。新衣物可能含有與香水不相容的殘留整理劑。 <p> 香水劑量瓶可在 ELECTROLUX 網店或授權經銷商處購買。</p>			
 Cashmere	-	1 kg	<p>羊毛和羊絨。用於清新最多 1 公斤的機洗和手洗羊毛和羊絨衣物 (無需洗滌) 的簡短程序。當處理較少衣物量時，可透過 Time Manager 選項進一步縮短程序持續時間。</p> <p> 警告! 請勿將此程序用於標記為僅適合乾洗的羊毛衣物。</p>
 FreshScent	-	1 kg	<p>棉質、合成纖維、纖細衣物。簡短而溫和的蒸氣洗衣程序，用於清新非常纖細的衣物，包括帶亮片、蕾絲等裝飾的非常精緻的衣物。當處理較少衣物量時，可透過 Time Manager 選項進一步縮短程序持續時間。</p> <p> 警告! 請勿將此程序用於羊毛衣物及標記為僅適合乾洗的羊毛衣物。</p>
特殊程序			
Spin/Drain	1400 rpm (1400- 400 rpm)	8 kg	所有衣物，除了為羊毛和纖細衣物。將衣物放入滾筒內脫水並將水排出。

程序 預設溫度 溫度範圍	參考脫水 轉速 脫水轉速 範圍	最大衣 物量	程序說明 (衣物類型和髒污程度)
Rinse	1400 rpm (1400- 400 rpm)	8 kg	所有衣物，除了為羊毛和纖維衣物。過水和脫水衣物的程序。預設脫水速度是用於棉質程序的速度。根據衣物種類而降低脫水轉速。如有需要，將 Extra Rinse 選項設定為增加過水。本機採用低脫水轉速進行多次纖維衣物過水及一次短時間脫水。
其他洗衣程序			
Duvet 40 °C 60 °C - 冷洗	800 rpm (800- 400 rpm)	3 kg	一件合成纖維毛毯、襯墊衣物、羽絨被套、羽絨衣及類似物品。
Rapid 14 min. 30 °C	800 rpm (800- 400 rpm)	1.5 kg	合成和混合布料的衣物。輕度髒污與欲清新的衣物。
 Outdoor 30 °C 40 °C - 冷洗	1200 rpm (1200- 400 rpm)	2 kg ⁴⁾ 1 kg ⁵⁾	<p> 請勿使用衣物柔軟劑並確定清潔劑分配器中沒有殘留柔軟劑。</p> <p>合成纖維運動服裝。此程序適合輕柔洗滌現代戶外運動服，也適用於健身、騎行或慢跑服裝或類似衣物。建議的洗衣衣物量是 2 公斤。防水、防水透氣和防潑水衣物。此程序也可作為防潑水恢復程序，特別針對處理有疏水塗層的衣物而設計。若要執行防潑水程序，請按照下列指示進行：</p> <ul style="list-style-type: none"> 將洗衣劑放入盛載格  內。 將衣物的特殊防潑水恢復保養液倒入柔軟劑的盛載格  內。 將洗衣量減少至 1 公斤。 <p> 若要進一步提升防潑水恢復作業的效果，透過設定 Outdoor 烘乾程序 (若有且衣物處理標籤允許滾筒乾衣機烘乾)，將衣物放入滾筒乾衣機烘乾。</p>
Denim 30 °C 40 °C - 冷洗	1200 rpm (1200- 400 rpm)	3 kg	適用於棉布衣物的特殊程序及纖維洗衣階段，以盡量減少退色和標記的現象。若要更妥善地處理，建議減少衣物量。
UltraWash 30 °C 60 °C - 30 °C	1400 rpm (1400- 400 rpm)	5 kg	棉製品。確保短時間內獲得良好洗滌效果的密集程序。

程序 預設溫度 溫度範圍	參考脫水 轉速 脫水轉速 範圍	最大衣 物量	程序說明 (衣物類型和髒污程度)
Wool/Silk 30 °C 40 °C - 冷洗	1200 rpm (1200- 400 rpm)	1.5 kg	可機洗毛織物、手洗毛織物和其他帶有「手洗」保養符號的衣物 ⁶⁾

1) Coton Eco 程序為 60 °C 和衣物量為 8 公斤，是能源標籤上輸入之資料的參考程序，並符合 IEC 60456。

2) 蒸氣洗衣程序無法去除只需要清新

3) 在蒸氣處理後，衣物可能會變得潮濕。將衣物晾到戶外幾分鐘。

4) 洗衣程序。

5) 洗衣程序及防水階段。

6) 在此程序期間，滾筒緩慢旋轉以確保輕柔洗滌。滾筒似乎不旋轉或不能正常旋轉，但這對於此程序來說是正常的。

程序特別功能相容性

程序	Spin	免脫水		Prewash ¹⁾	Stains ²⁾	Extra Rinse	Soft Plus	Plus Steam	Silent	Delay Start	Time Manager
Coton	■	■	■	■	■	■	■	■	■	■	■
Coton Eco	■	■	■	■	■	■	■	■		■	■
Synthetics	■	■	■	■	■	■	■	■	■	■	■
Delicate	■	■	■			■	■		■	■	
Cashmere										■	■
FreshScent										■	■
Spin/Drain	■	■ ³⁾								■	
Rinse	■	■	■			■				■	
Duvet	■	■					■			■	
Rapid 14 min.	■	■	■							■	
Outdoor	■	■	■			■				■	
Denim	■	■	■			■	■		■	■	
UltraWash	■	■	■			■	■			■	

程序	Spin	--- 免脫水		Prewash ¹⁾	Stains ²⁾	Extra Rinse	Soft Plus	Plus Steam	Silent	Delay Start	Time Manager
Wool/Silk	■	■	■							■	

- 1) 不能同時選擇 Prewash 和 Stains。
- 2) 當溫度低於 40°C，將無法使用此選項。
- 3) 若您設定了免脫水特別功能，本機只會執行排水。

7.2 Woolmark Apparel Care - 綠色



對於根據本洗衣機製造商所提供之指示洗滌包含具有「手洗」標籤衣物的毛織品，已由 The Woolmark Company (國際羊毛局) 認可本機的毛織品洗滌程序。遵循衣物烘乾處理標籤和其他洗衣說明。M1636
Woolmark 符號是許多國家的認證標誌。

8. 設定

8.1 聲響

本機具有不同的聲響，在以下情況下運作：

- 您啟動本機 (特殊短音)。
 - 您停用本機 (特殊短音)。
 - 您觸碰按鈕 (點擊音)。
 - 您做出無效選擇 (3 個短音)。
 - 程序完成 (約 2 分鐘的一串聲音)。
 - 本機出現故障 (約 5 分鐘的一串短音)。
- 要在程序完成時停用/啟用聲響，請同時觸碰 Prewash 和 Stains 按鈕約 2 秒鐘。顯示器會顯示 On/Off。

 如果您停用聲音訊號，當本機故障時，它們仍會繼續運作。

8.2 兒童安全鎖



藉由此特別功能，您可以防止兒童將控制面板當成玩具。

若要啟用/停用此選項，可按住 Silent 按鈕，直到顯示器上的  亮起/熄滅。

關閉電源之後，本機預設會選取此選項。

開機後幾秒鐘可能無法使用兒童安全鎖功能。

9. 第一次使用前

1. 確定有電源可用且水龍頭已開啟。
2. 將 2 公升的水倒入標示為  的洗衣劑盛載格。
3. 將少量的洗衣劑倒入標示為  的盛載格。

此動作會啟動排水系統。

4. 設定一個滾筒內無任何衣物且在最高溫度清洗棉質衣物的程序，並開始運作。

10. 日常使用



警告!
請參閱「安全性」一章。

10.1 啟動本機

1. 將電源插頭連接到電源插座。
2. 請打開水龍頭。
3. 按下 On/Off 按鈕數秒以啟用本機。一聲短促的聲音。

10.2 放入衣物

1. 打開本機門蓋。
2. 掏空所有口袋並且攤開衣物，然後將其放入本機。
3. 將衣物逐件放入滾筒。
不要在滾筒中放太多衣物。
4. 將機門關緊。

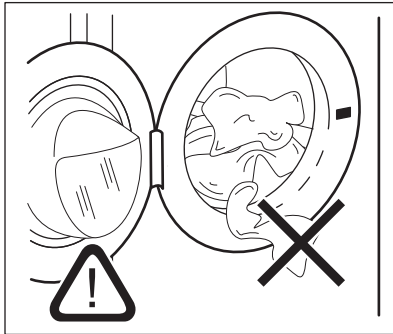

警告
確保密封件和門之間沒有衣物夾住，以避免漏水和損壞衣物的風險。



清洗嚴重油膩污漬可能毀損洗衣機的橡膠零件。

這會清除滾筒和洗衣筒內所有可能的污垢。

10.3 裝入洗衣劑和添加劑

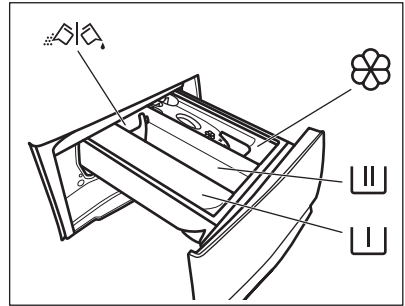

- 預洗階段、浸泡程序或去污劑的盛載格。



- 洗衣階段的盛載格。



- 布料柔軟劑和其他助劑（衣物調理劑、漿粉）的盛載格。

MAX - 添加劑的最大容量。



- 洗衣粉或洗衣精的翻蓋。



務必遵循洗衣劑產品包裝上的指示，但我們建議您不要超過指定的濃度上限 (**MAX**)。但此數量會保證最佳洗滌結果。



洗滌程序之後，移除洗衣劑分配器的任何洗衣劑殘留物（如有需要）。

10.4 檢查清潔劑板子的位置

1. 將洗衣劑分配器完全拉開。

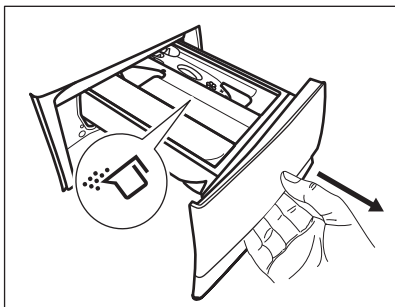

2. 將槓桿向下壓以移除分配器。
3. 若要使用粉狀洗衣劑，將板子向上翻。
4. 若要使用液態洗衣劑，將板子向下翻。

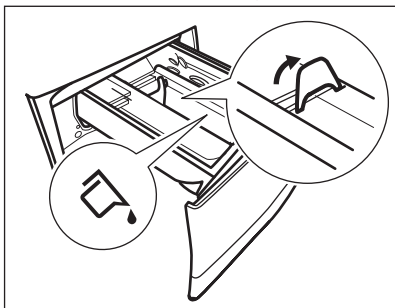

將板子維持在下的位置：

- 請勿使用凝膠狀或粘稠液體洗衣劑。
 - 不要超過板上指示的洗衣精劑量。
 - 不可設定預洗階段。
 - 不可設定延遲開始功能。
5. 量取洗衣劑和衣物調理劑。
 6. 小心關上洗衣劑分配器。

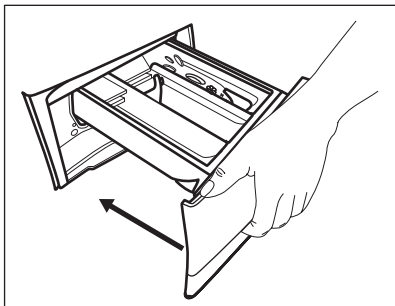

關閉盛載格時，確定板子不會堵塞。

10.5 設定程序

1. 將程序旋鈕轉到需要的洗衣程序。

開始 暫停 ▷|| 按鈕的指示燈會閃爍。顯示器會顯示指示性程序持續時間和最大衣物量。

2. 若要變更溫度和/或脫水轉速，請觸碰相關按鈕。
3. 如有需要，觸碰相關按鈕來設定一或多個選項。顯示器上的相關指示燈會亮起，指定的資訊會據以變更。



如果無法進行選擇，則會發出聲響並顯示 ---。

10.6 啟動程序

觸碰 開始 暫停 ▷|| 按鈕以啟動程序。當按鈕指示燈熄滅且不閃爍時（例如，錯誤位置上的程序選擇旋鈕），無法啟動程序。相關指示燈會停止閃爍，並一直亮著。程序開始且機門上鎖。顯示器會顯示指示燈 -|□。



在本機裝滿水之前，排水泵會很快運作。

10.7 開始程序，並且設定延遲開始

1. 重複觸碰 Delay Start ▷|| 按鈕，直至顯示器顯示所需的延遲時間。顯示器會顯示指示燈 ⌚。
2. 觸碰 開始 暫停 ▷|| 按鈕。本機門會鎖定並開始倒數延遲開始時間。顯示器會顯示指示燈 -|□。倒數完成時，該程序就會自動開始。

倒數計時開始之後，取消延遲會開始

取消延遲開始：

1. 重複觸碰 Delay Start ⌚ 按鈕，直至顯示器顯示所需的延遲時間。顯示器會顯示指示燈 ⌚。



觸碰 開始 暫停 ▷|| 按鈕。本機會鎖定機門並開始倒數延遲開始時間。顯示器會顯示指示燈 -|□。倒數完成時，該程序就會自動開始。

2. 觸碰 開始 暫停 ▷|| 按鈕以暫停本機的運作。相關指示燈會閃爍。

3. 重複觸碰 Delay Start  按鈕，直至顯示器顯示  且指示燈  熄滅為止。
4. 再觸碰 開始 暫停  按鈕以立即啟動程序。

倒數計時開始之後，變更延遲會開始

變更延遲開始：

1. 觸碰 開始 暫停  按鈕以暫停本機的運作。相關指示燈會閃爍。
2. 重複觸碰 Delay Start  按鈕，直至顯示器顯示所需的延遲時間。
3. 再觸碰 開始 暫停  按鈕以開始新的倒數計時。

10.8 SensiCare System 衣物量偵測

 顯示器中的程序持續期間指的是中/高量。

觸碰 開始 暫停  按鈕後，宣稱的衣物量上限指示燈會熄滅，SensiCare System 會開始衣物量偵測：

1. 本機會在前 30 秒偵測衣物量。在 Time Manager 可用的程序中，在此階段，位於時間數字下方的 Time Manager 條形圖  會播放簡單的動畫。滾筒會很快轉動起來。
2. 程序持續時間可據以調整，而且時間可能增加或減少。在之後 30 秒之後，就會開始裝水。

在衣物量偵測結束時，若滾筒衣物量過多，顯示器的指示燈 **MAX** 就會閃爍：

在此情況下，有 30 秒的時間可暫停本機和移除過量的衣物。

移除過量衣物之後，觸碰 開始 暫停  按鈕以再次開始程序。最多可重複執行 SensiCare 階段三次（請參閱第 1 點）。



重要事項！ 如果並未減少衣物量，雖然衣物量過多，但洗衣程序仍會開始。在此情況下，仍無法保證最佳洗衣結果。

 程序開始之後大約 20 分鐘，根據布料洗水量，仍可以再次調整程序持續時間。

 僅針對完整的洗滌程序以及程序持續時間未透過按下 Time Manager 按鈕減少的情況下執行 SensiCare 檢測。

10.9 中斷程序並且改變特別功能

程序在執行時，您可以只變更一些選項：



1. 觸碰 開始 暫停  按鈕。相關指示燈會閃爍。
2. 改變特別功能。顯示器中的指定資訊會據以變更。
3. 再次觸碰 開始 暫停  按鈕。洗滌程序會繼續進行。

10.10 取消執程序

1. 按下按鈕 On/Off 以取消程序，並且停用本機。
2. 按下按鈕 On/Off 啟動本機。

 如果 SensiCare System 已經完成並且已開始裝水，則新程序會開始而不重複 **SensiCare System**。但水和洗衣劑不會排出，以避免產生廢棄物。顯示器會顯示程序的持續期間上限，在開始新程序之後，更新程序大約 20 分鐘。



還有另一種取消方式：

1. 將選擇旋鈕旋轉到「重設」位置 。
2. 等候 1 秒鐘。顯示器會顯示 。現在您可以設定一個全新的洗衣程序。

10.11 打開機門 - 加入衣服

 如果滾筒的溫度和水位過高及/或依然旋轉，您不應打開機門。

當程序或延遲開始程序運作時，機門會被鎖上。顯示器會顯示指示燈 。

1. 觸碰 開始 暫停  按鈕。顯示器中相關機門鎖指示燈熄滅。
2. 打開本機門蓋。如有需要，加入或移除衣物。關上機門並觸碰 開始 暫停  按鈕。該程序或延遲開始程序會繼續進行。

10.12 程序結束

完成程序時，本機會自動停止。發出聲響 (如果已經啟用)。顯示器會顯示 。

開始暫停  按鈕的指示燈會熄滅。

機門解除鎖定且指示燈  熄滅。



1. 按下按鈕 On/Off 停用本機。待程序結束五分鐘後，節能功能會自動停用本機。

 當您再次啟動本機時，顯示器會顯示上一程序已結束。轉動程序旋鈕設定新的程序。

2. 將衣物自本機取出。
3. 確定滾筒裡是空的。
4. 保持機門和洗衣劑抽屜盒稍微維持半開狀態，防止發霉和發出臭味。



10.13 程序結束之後排出水分

如果您選擇無法在最後一次脫水時排空水分的程序或選項，該程序可完成，但：

- 時間區域顯示 ，顯示器顯示機門鎖定 。
 - 開始暫停  按鈕的指示燈會開始閃爍。
 - 滾筒仍會定時轉動以防止衣物皺摺。
 - 機門仍舊鎖著。
 - 您必須將水排乾，才能打開機門：
1. 如有需要，觸碰 Spin 按鈕以減少本機提議的脫水速度。

2. 按下開始暫停  按鈕。本機會排水並脫水。

延遲過水選項指示燈  或  熄滅。

 如果您已經設定 Silent  且脫水速度並未改變，當您按下開始暫停  按鈕時，本機只會排水。

3. 當程序完成且機門鎖指示燈  熄滅時，您可以打開機門。
4. 按下 On/Off 按鈕數秒以停用本機。

10.14 待機功能

以下情形，待機功能會自動停用本機，以減少能源消耗：

- 無程序運行時，使用本機不得達到 5 分鐘。
按下按鈕 On/Off 再次啟動本機。
- 完成程序結束後 5 分鐘。
按下 On/Off 按鈕再次啟動本機。
顯示器會顯示最近程序已結束。
轉動程序旋鈕設定新的程序。

如果旋鈕旋轉到「重設」位置 ，本機將在 30 秒內自動關閉。

 如果您設定的程序或選項會於結束時使滾筒內殘留清水，則待機功能將不會停用本機以提醒您排水。

11. 提示與訣竅



警告!
請參閱「安全性」一章。

11.1 洗衣衣物

- 將衣物分開放入：白色、有色、化纖、纖細和毛織。
 - 請遵守衣物護理標籤上的洗衣說明。
 - 請勿將白色及有色衣服放在一起洗。
 - 某些有色衣物在第一次洗過後會褪色。我們建議您前幾次將它們分出來洗。
 - 將多層織物、毛織品以及印製圖案的衣物由內向外翻。
 - 預先處理頑固的髒污。
 - 使用嚴重髒污專用的專用洗衣劑清洗。
 - 請小心清洗窗簾。取下窗簾的吊鉤，並將窗簾放入洗衣袋或枕頭套內。
- 切勿清洗沒有褶邊或切邊的衣物。請使用洗衣袋清洗小件和/或極纖細衣物 (例如帶有鐵線襪裡的胸罩、皮帶、緊身衣、鞋帶、緞帶等)。
 - 洗衣量過少會在脫水階段造成失衡的問題，而產生強烈震動。如果發生此情況：
 - a. 中斷程序並打開機門 (請參閱「日常使用」一章)；
 - b. 手動重新分配衣物量，讓衣物均勻分散在滾筒中；
 - c. 按下開始暫停 按鈕。脫水階段便會繼續。
 - 扣好枕頭套、拉好拉鏈，扣好鉤扣。繫好皮帶、電源線、鞋帶、緞帶和任何其他鬆脫的元件。
 - 掏空所有口袋並且攤開衣物。

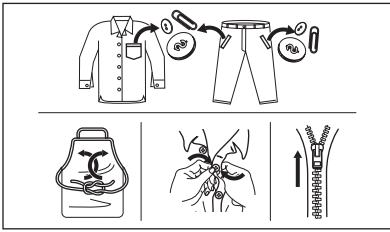

11.2 頑強的污漬

對於某些污漬，清水和洗衣劑是不夠的。

我們建議您先處理這些污漬，再將其放入本機中。

有幾種專用去污劑可供選擇。請使用適用於污漬與衣料類型的專用去污劑。

11.3 洗衣劑及其他處理劑

- 僅使用洗衣機專用的洗衣劑和其他處理劑：
 - 適用於各類衣物的洗衣粉（極纖細衣物除外）。偏好包含白色衣物的漂白水 and 洗衣消毒劑的粉狀洗衣劑
 - 適用於各類衣物或僅用於羊毛的洗衣液，低溫洗衣程序（最高 60 °C）最好採用洗衣液。
- 請勿混合不同類型的洗衣劑。

- 為了協助保護環境，洗衣劑的使用請勿超過建議用量。
- 請遵守洗衣劑產品或其他處理劑包裝上的說明，而不要超過指定的濃度上限（MAX）。
- 請依衣料類型和色系、程序溫度與髒污程度，使用建議的洗衣劑。

11.4 環保提示

- 請設定無預洗階段的程序，以清洗一般髒污程度的衣物。
- 永遠以允許的最大衣物量開始洗衣程序。
- 如果您預先處理污跡或使用去污劑，設定具有低溫的程序。
- 為了使用正確用量的洗衣劑，請檢查家用自來水系統的水質硬度。請參閱「水質硬度」。

11.5 水質硬度

如果您的水質硬度很高或適中，我們建議您使用洗衣機專用的軟水劑。對於水質極軟的地區，沒有必要使用軟水劑。

若要知道您當地的水質硬度，請聯絡當地負責自來水的機關。

請使用正確的軟水劑用量。請遵守這些產品包裝上的說明。

12. 保養與清潔



警告!
請參閱「安全性」一章。

12.1 外部清潔

僅以溫合的肥皂和溫水清潔本機。使整個表面完全乾燥。



警告
請勿使用甲基性酒精、溶劑或化學產品。



警告
請勿使用含氯的洗衣劑來清潔金屬表面。

12.2 除垢



如果您的水質硬度很高或適中，我們建議您使用洗衣機專用的除水垢產品。

定期檢查滾筒以檢查是否有水垢。

一般洗衣劑已經包含軟水劑，但建議您偶爾使用已清空的滾筒和除垢產品執行程序。



請務必遵守您在這些產品包裝上找到的說明。

12.3 保養洗滌

重複且長使用低溫程序可能導致清潔劑沉澱、絨毛殘留物、滾筒和洗衣筒內部的細菌孳生。這可能產生異味和發霉。若要盡量清除這些沉澱物和清潔本機內部，請定期執行保養洗滌（至少每個月一次）：



請參閱「清潔滾筒」一段。

12.4 帶雙唇夾的門封

本機設計有自清潔排水系統，允許從衣服上脫落的輕絨毛纖維與水一起排出，這樣客戶無需進入該區域進行定期維護和清潔。

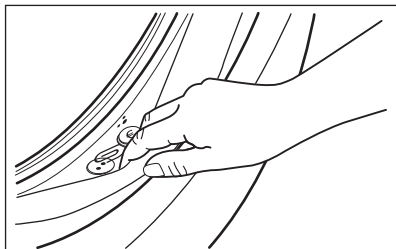

定期檢查密封圈並取出內部的所有物體。在洗衣程序期間，衣服口袋中遺留的硬幣、鈕扣和其他小物品會在舷窗密封件的特殊雙唇夾中沉積，在程序結束時可以方便地回收它們。

12.5 清潔滾筒

定期查看滾筒以防止多餘的沉積物。

洗衣期間的生鏽異物或含鐵的水龍頭水可能會導致洗衣筒內產生鏽跡。

利用特殊不鏽鋼產品清潔滾筒。

- i** 請務必遵守您在這些產品包裝上找到的說明。切勿使用酸性除垢產品、或含有氯或者鐵或鋼絲的擦洗產品來清潔洗衣筒。

如需徹底洗滌：

1. 將所有衣物自滾筒內取出。
2. 運行溫度最高的 Coton 程序。
3. 將少量粉狀洗衣劑加入空的滾筒中，以便脫水掉任何餘留下來的殘留物。

- i** 有時，在程序結束時，顯示器上會顯示圖示 ：這是執行「滾筒清潔」的建議。滾筒清潔完成後，該圖示會消失。

12.6 清潔洗衣劑分配器

若要乾掉的洗衣劑沉澱或阻塞的棉質衣物軟化劑及/或洗衣劑分配器中形成黴菌，請偶爾執行下列清潔程序：

1. 打開抽屜盒。依照圖片所示，向下按下把手，然後向外拉出。

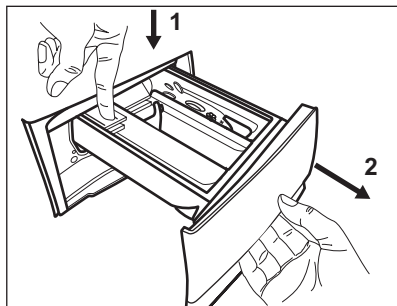

2. 移除添加劑盛載格的頂端部分，以協助在注入持續流動的溫水時，清潔和沖出添加劑，以移除累積洗衣劑的任何殘留物。清潔之後，將頂端部分放回原位。

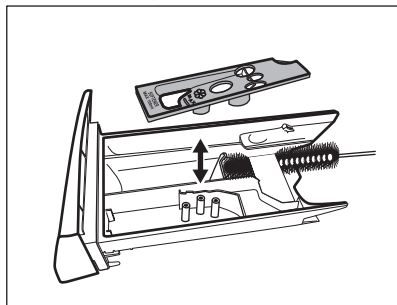

3. 確定已經從凹槽的上方和下方移除所有洗衣劑殘留物。使用小刷子清潔凹槽。

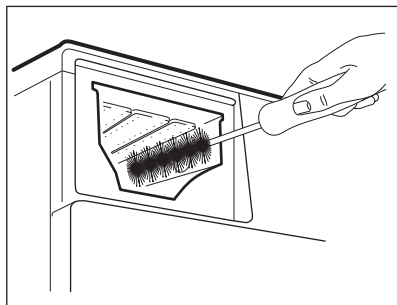

4. 將洗衣劑盛載格插入滑軌並予以關閉。執行脫水程序，而不要在滾筒內放入任何衣物。

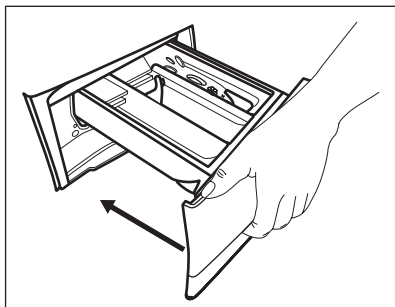

12.7 清潔排水泵

警告!
將電源插頭從電源插座拔出。

i 定期檢查排水泵濾網並確保清潔。

在下列情況下，清潔排水泵：

- 本機未排水。
- 洗衣鼓並未轉動。
- 因為排水泵堵塞，洗衣機發出異常的噪音。
- 顯示器顯示警示代碼 **E20** 時。

警告!

- 本機運作時，切勿卸下濾網。
- 如果本機內為熱水，請勿清潔排水泵。等待直到水變冷為止。

按照下列指示以清潔排水泵：

1. 打開排水泵蓋。

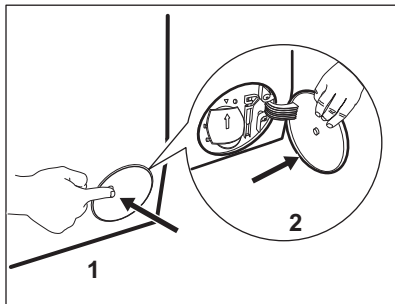

2. 將適當的碗放在排水泵出水口下方，以收集流出的水分。
3. 向下打開導槽。卸下濾網時身邊應準備一塊布隨時抹乾任何流出來的水。

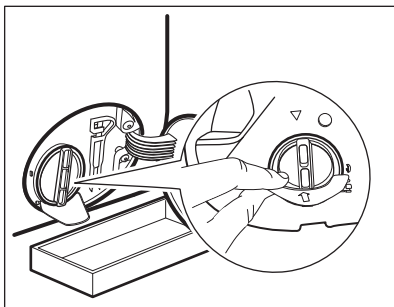

4. 以逆時針方向翻轉濾網 180 度予以打開，而無需拆除。讓水分流出。

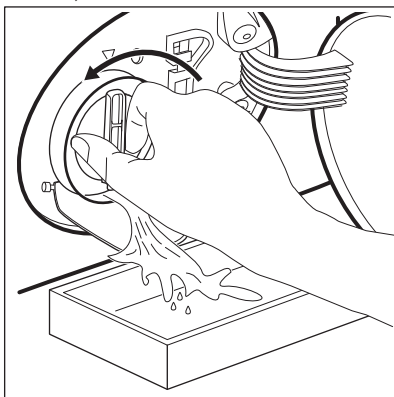

5. 碗裝滿水時，將濾網轉回來並清空容器。
6. 重複步驟 4 和 5，直到水停止流出為止。
7. 以逆時針方向旋轉濾網將其取下。

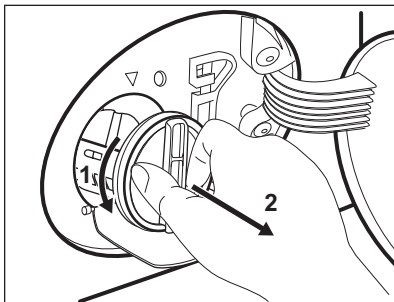

8. 如有需要，從濾網處移除絨毛和物件。
9. 請確認泵的葉輪能旋轉。如果並未旋轉，請聯絡授權服務中心。

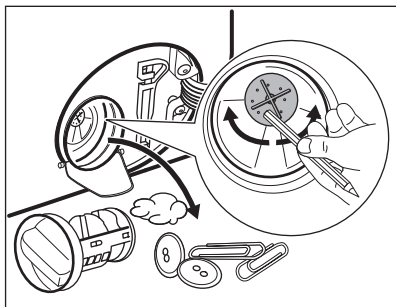

10. 在水龍頭下方清潔濾網。

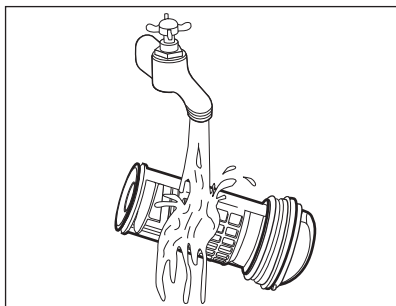

11. 以順時針方向轉動，將濾網放回特殊導桿中。確認已將濾網正確旋緊，防止洩漏。

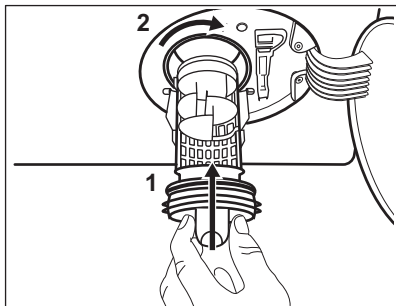

12. 關閉排水泵蓋。

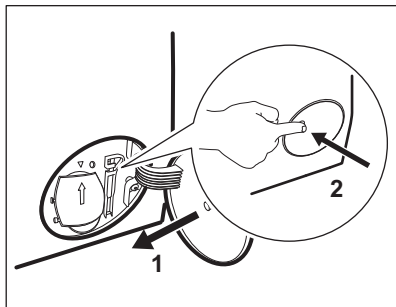

依照緊急排水程序排水時，必須再次啟動排水系統：

- a. 將 2 公升的水倒入洗衣劑分配器的主洗盛載格。
- b. 開啟程序將水排出。

12.8 清潔進水軟管和閥過濾器

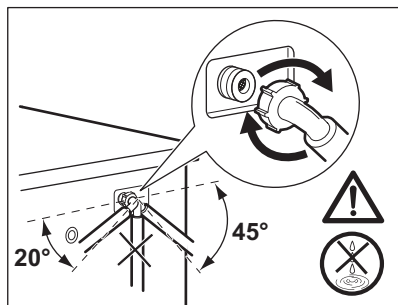
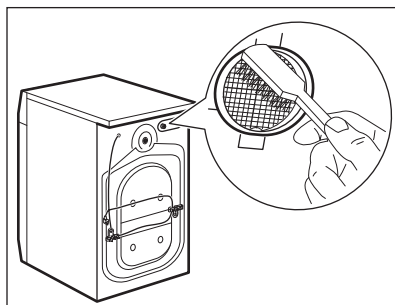
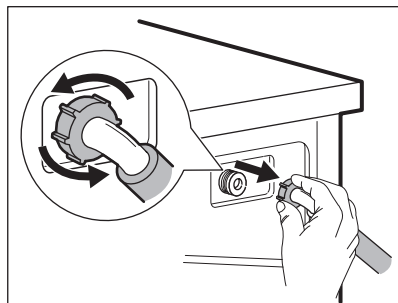
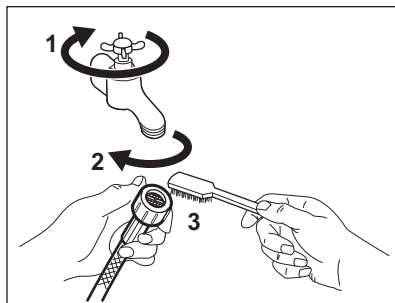

12.9 緊急排水

如果本機無法排水，請執行相同程序，如「清潔排水泵」段落所述。必要時，清潔排水泵。

依照緊急排水程序排水時，必須再次啟動排水系統：

1. 將 2 公升的水倒入洗衣劑分配器的主洗盛載格。
2. 開啟程序將水排出。

12.10 預防霜凍

如果將本機安裝在溫度達到 0° C 左右或以下溫度，請從進水軟管和排水泵排出剩餘的水。

1. 將電源插頭從電源插座拔出。
2. 關閉水龍頭。
3. 將進水軟管兩端放在容器內，並讓水排出軟管。
4. 清空排水泵。請參閱緊急排水程序。
5. 當排水泵清空時，再一次安裝進水軟管。



警告!
當您再次使用本機時，確定溫度大於 0 °C。
對於低溫造成的損害，製造商概不負責。

13. 疑難排解



警告!
請參閱「安全性」一章。

13.1 介紹

本機在運轉時無法啟動或停止。

請先試著尋找該問題的解決方法 (請參閱圖表)。如果問題持續出現，請聯絡「授權服務中心」。



警告!
請先停止本機再進行任何檢查。

如果發生重大問題，發出聲響時，顯示器便會顯示警示代碼，而且開始暫停 ▷|| 按鈕會持續閃爍：

- EHO - 主電源不穩定。請等待直到主電源穩定為止。
- E91 - 本機的電子元件之間無通訊。關閉並重新開啟電源。程序並未適當完成，或是過早停止本機。如果警示代碼再次出現，請聯絡「授權服務中心」。
- E10 - 本機未適當注水。適當檢查後，按下開始暫停 ▷|| 按鈕再次啟動本機，本機將嘗試繼續程序。如果錯誤仍然存在，警示代碼將再次出現。
- E20 - 本機未排水。
- E40 - 本機的機門為開啟或未正確關閉。請檢查機門！



如果本機超載，請將衣物移出滾筒及/或按住機門並同時觸碰開始暫停 ▷|| 按鈕，直至指示燈 □ 停止閃爍 (請見下圖)。

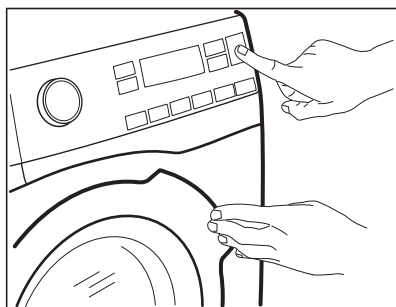

13.2 可能的故障情形

問題	可能解決方法
程序未啟動。	<ul style="list-style-type: none"> • 確定電源插頭已連接到電源插座。 • 確定已關妥本機機門。 • 確定保險絲箱裡的保險絲未損壞。 • 確定已碰觸開始暫停 ▷ 。 • 如果設定了延遲開始，請取消設定或等待倒數計時結束。 • 如果「兒童安全鎖」功能啟動，請停用。 • 檢查所選程序的旋鈕位置。

問題	可能解決方法
本機未適當注水。	<ul style="list-style-type: none"> 請確定水龍頭已打開。 請確定水壓不會過低。有關這項資訊，請聯絡當地負責自來水的機關。 請確定水龍頭沒有阻塞。 確定進水軟管未扭結、損壞或彎曲。 確定已正確連接進水軟管。 確定進水軟管過濾器 and 閥過濾器沒有阻塞。請參閱「保養與清潔」章節。
本機立即注水並排水。	<ul style="list-style-type: none"> 確定排水軟管在正確的位置上。軟管位置可能太低。請參閱「安裝說明」章節。
本機未排水。	<ul style="list-style-type: none"> 請確定水槽排水龍頭沒有阻塞。 請確定排水軟管未扭結或彎曲。 確定排水過濾器沒有阻塞。如有必要，請清潔過濾器。請參閱「保養與清潔」章節。 確定已正確連接排水軟管。 如果設定無排水階段的程序，請設定排水程序。 如果您設定的特別功能會在結束時使洗衣筒內殘留清水，請設定排水程序。
脫水階段未運作或洗衣程序的時間比一般更久。	<ul style="list-style-type: none"> 設定脫水程序。 確定排水過濾器沒有阻塞。如有必要，請清潔過濾器。請參閱「保養與清潔」章節。 請手動調整洗衣筒裡的衣物，然後再進行脫水階段一次。這個問題可能起因於平衡問題。
地板上有水。	<ul style="list-style-type: none"> 確定軟管的接頭密合，並且沒有漏水。 請確認進水軟管和排水軟管未損壞。 確定使用正確的洗衣劑，而且劑量正確。
您不可以打開本機機門。	<ul style="list-style-type: none"> 確定已選取最後會將水注入洗衣筒的洗衣程序。 確定洗衣程序已完成。 如果滾筒內有水，請設定排水或脫水程序。 請確定本機已通電。 之所以發生此問題，可能是因為本機已故障。請聯絡授權服務中心。 如需打開機門，請詳讀「緊急機門開啟」一節。
本機發出異常的噪音和震動。	<ul style="list-style-type: none"> 確定本機保持水平。請參閱「安裝說明」章節。 確定已移除包裝與/或搬運用螺栓。請參閱「安裝說明」章節。 將更多的衣物加入滾筒內。洗衣量可能太少。
程序持續期間會在程序執行期間增加或減少。	<ul style="list-style-type: none"> SensiCare System 可依據類型和洗衣量大小而調整程序持續期間。請參閱「日常使用」一章的「SensiCare System 衣物量偵測」。
洗衣效果不理想。	<ul style="list-style-type: none"> 請增加洗衣劑用量或使用其他洗衣劑。 在洗衣之前，請使用特殊產品去除頑強污漬。 確定溫度設定正確。 減少洗衣量。

問題	可能解決方法
洗衣程序期間滾筒內產生太多泡沫。	<ul style="list-style-type: none"> 減少洗衣劑的數量。
洗衣程序之後，分配器中有一些洗衣劑殘留物。	<ul style="list-style-type: none"> 確定平板位於正確位置（「上」適用於粉狀洗衣劑 - 「下」適用於液體洗衣劑）。 確定您已經依據此使用者手冊提供的指示來使用洗衣劑分配器。

檢查後，請啟動本機。程序會從中斷處繼續。

如果問題再次出現，請聯絡「授權服務中心」。

如果顯示器顯示其他警報代碼，則停用並啟用本機。如果問題持續出現，請聯絡「授權服務中心」。

13.3 緊急機門開啟

假如電源斷電或功能故障，機門會持續鎖定。當電源恢復時，本機會繼續執行洗衣程序。假如機門因為故障問題而持續鎖定，可利用緊急解除鎖定功能來打開機門。

打開機門之前：



警告
會有燙傷的風險！請確定水溫未處於高溫狀態且衣物的溫度不高。必要時，請待至水溫和衣物溫度冷卻。



警告
受傷的風險！請確定滾筒並未旋轉。必要時，請待至滾筒停止旋轉。



滾筒內的水位一定不能太高。必要時，請繼續進行緊急排水（請參閱「保養與清潔」一章中的「緊急排水」）。

若要打開機門，請按照下列指示進行：

1. 按下 On/Off 按鈕關閉本機。
2. 將電源插頭從電源插座拔出。
3. 打開過濾器活瓣。
4. 將緊急解除鎖定觸動器往下拉一次。向下拉一次，保持拉緊狀態，同時開啟機門。

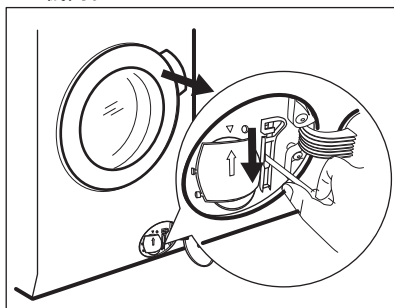

5. 取出衣物，然後關上本機機門。
6. 關閉過濾器活瓣。

14. 技術數據

尺寸	寬/高/深/總深度	600 公釐/ 850 公釐/ 572 公釐/ 600 公釐
電氣連接	電壓 總功率 保險絲 頻率	220 - 240 V 2200 W 13 A 50 Hz
防止固態微粒進入的保護程度，以及保護蓋可確保的濕度（未配備防濕氣功能的低電壓設備除外）		IPX4

供水壓力	最小 最大	0.5 巴 (0.05 兆帕) 8 巴 (0.8 兆帕)
供水 ¹⁾		冷水
最大衣物量	棉質	8 kg
能源效率等級		A+++
脫水轉速	最大	1400 rpm

1) 使用管線將進水軟管連接至水龍頭。3/4"

15. 配件

15.1 www.electrolux.com/shop 或授權經銷商提供

i 只有 ELECTROLUX 核准的適當配件才能確保本機的安全標準。如果使用了未受核准的零件，則所有索賠均無效。

15.2 固定板工具包 (4055171146)

可向您的授權經銷商取得。

如果您將本機安裝在底座上，請將本機固定在固定板中。

請詳讀配件隨附的說明書。

15.3 疊置套裝工具

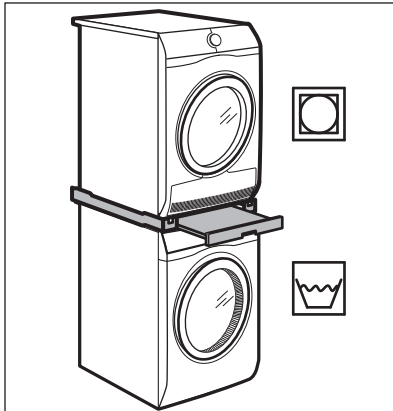

可將滾筒乾衣機疊置在洗衣機上方，但只能使用 ELECTROLUX 生產和核准的正確疊置套裝工具。

i 檢查本機的深度，以確定相容的疊置套裝工具。

疊置套裝工具可以和配件隨附傳單指定的本機搭配使用。

請詳讀本機和配件隨附的說明書。



警告!
請勿將滾筒乾衣機放置在洗衣機下方。

16. 速查指南

16.1 日常使用

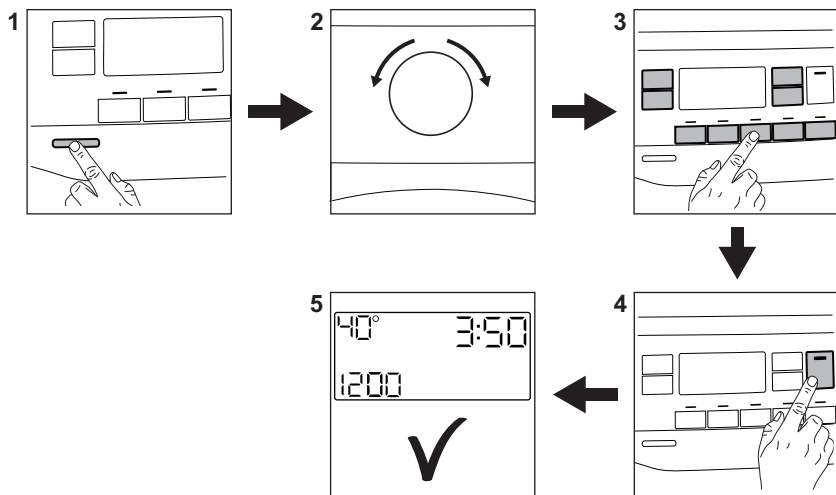

將電源插頭連接到電源插座。

請打開水龍頭。

將衣物放入。

將清潔劑及其他處理劑倒入清潔劑分配器的適當盛載格中。

1. 按下 **On/Off** 按鈕開啟本機。
2. 旋轉程序旋鈕以設定需要的程序。

3. 使用對應的觸控式按鈕來設定需要的選項。

4. 若要開始程序，輕觸 **開始 暫停** 按鈕。

5. 本機已啟動。
程序結束時，取出衣物。



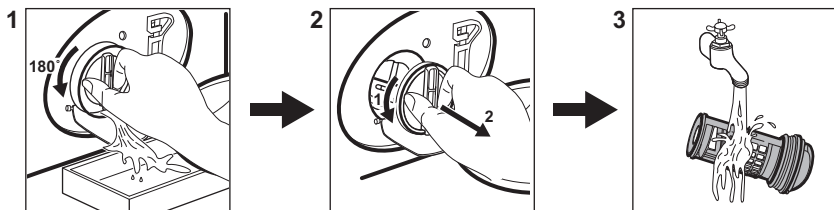

按下 **On/Off** 按鈕關閉本機。

16.2 清潔排水泵濾網



定期清潔濾網，特別是當顯示器上顯示警示代碼 **E20** 時。



16.3 程序

程序	衣物量	產品說明
Coton	8 kg	白色及有色棉質衣物。
 Coton Eco	8 kg	白色及有色棉質衣物。能源標籤能耗值的標準程序。
Synthetics	3 kg	合成纖維衣物或混合布料衣物。
Delicate	3 kg	質地纖細的衣物，如丙烯酸纖維、纖維膠、聚酯衣物。
 Cashmere	1 kg	羊毛及羊絨專用的蒸氣程序。
 FreshScent	1 kg	適合棉質、合成纖維和纖細衣物的蒸氣洗衣程序。
Spin/Drain	8 kg	所有衣物，除了為羊毛和纖細衣物。脫水和排水專用的程序。
Rinse	8 kg	所有衣物，除了為羊毛和纖細衣物。過水和脫水專用的程序。
Duvet	3 kg	單件合成纖維毛毯、羽絨、床單。
Rapid 14 min.	1.5 kg	合成纖維和混合衣物。輕度髒污衣物與欲清新的衣物。
 Outdoor	2 kg ¹⁾ 1 kg ²⁾	現代戶外運動服。
Denim	1.5 kg	棉布衣物。
UltraWash	5 kg	棉製品。密集簡短程序。
 Wool/Silk	1.5 kg	可機洗毛織物、手洗毛織物和纖細衣物。

1) 洗衣程序。

2) 洗衣程序及防水階段。

17. 環境關懷

回收有標誌  的材料。請將包裝材料放到適當的容器中予以回收。回收電子和電氣器具廢棄物有利於保護環境及人類健康。請勿將有標記  的器具與家用廢棄

物一同處理。請將產品送至當地回收廠或聯絡市政府辦公室。

www.electrolux.com/shop



157028300-A-192019

